

DESEMBOQUE - PLANTA

ESCALA 1:50

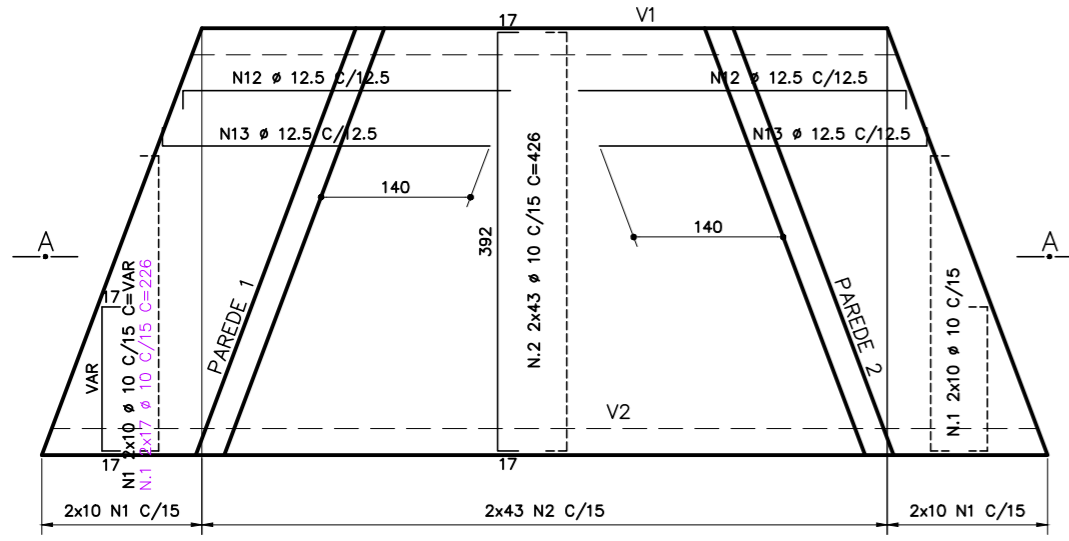

VIGA V2 - ELEVÇÃO

ESCALA 1:50

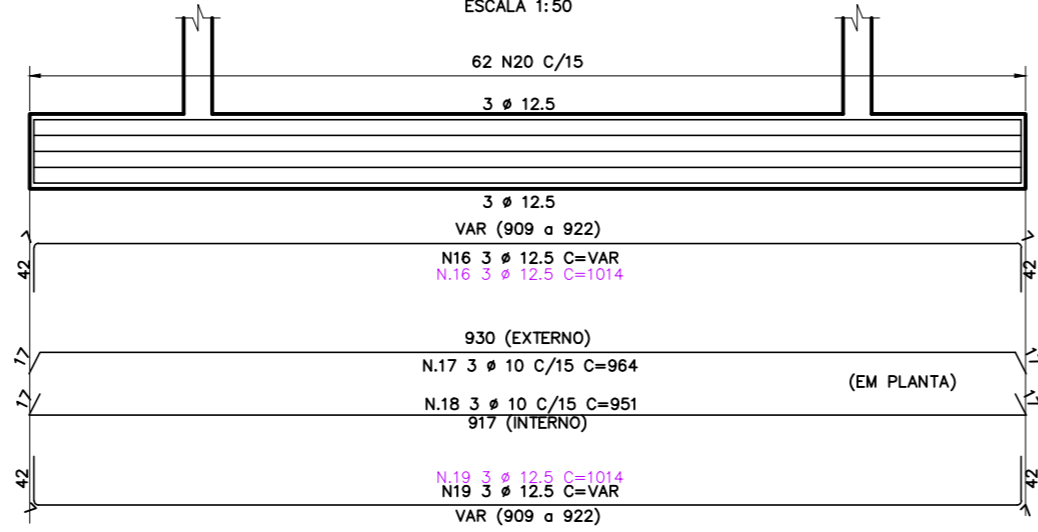

CORTE

ESCALA 1:20

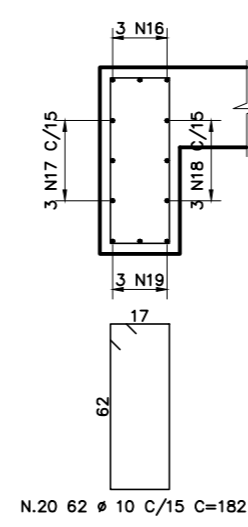

CORTE D-D

ESCALA 1:30

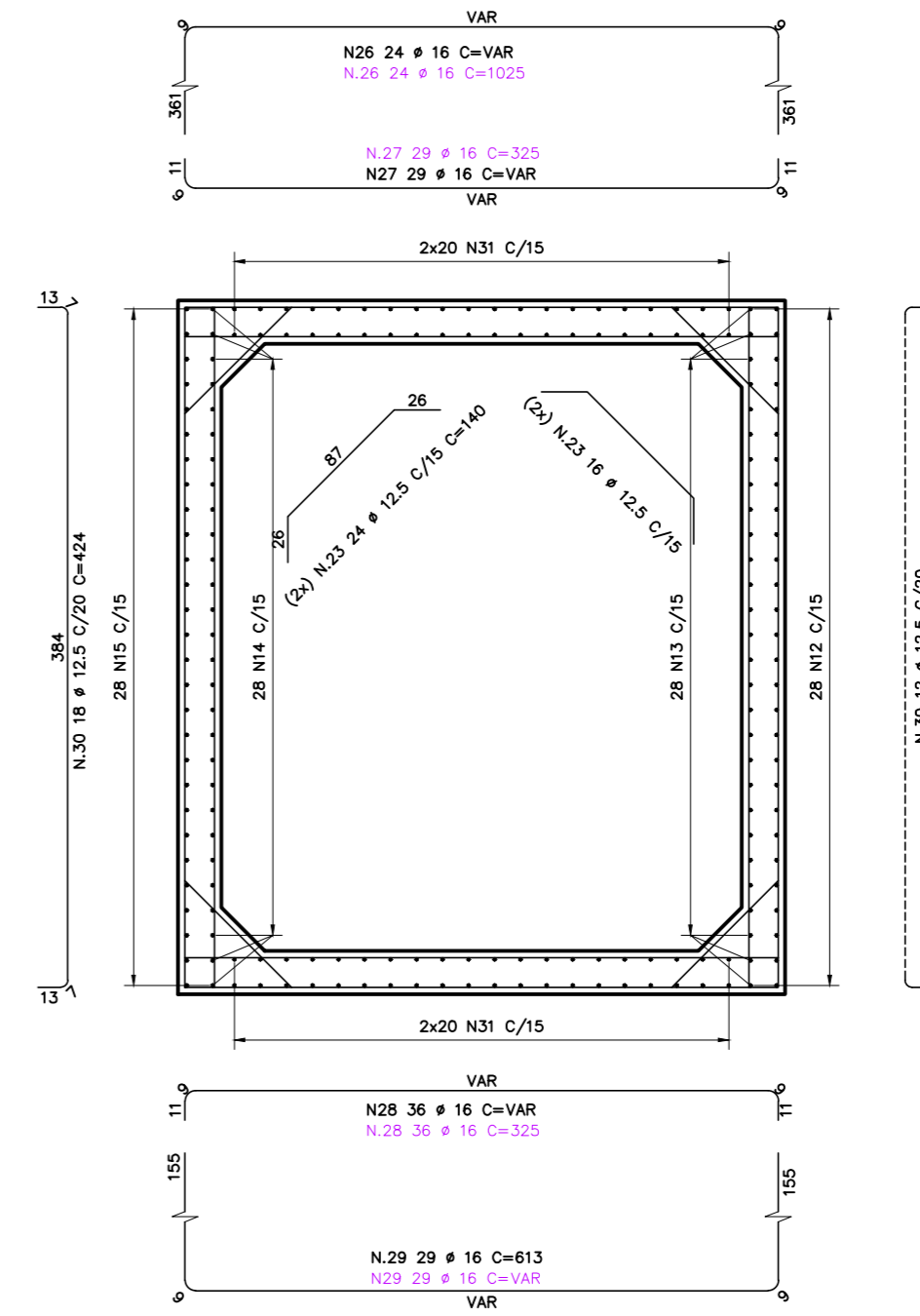

CORTE A-A

ESCALA 1:50

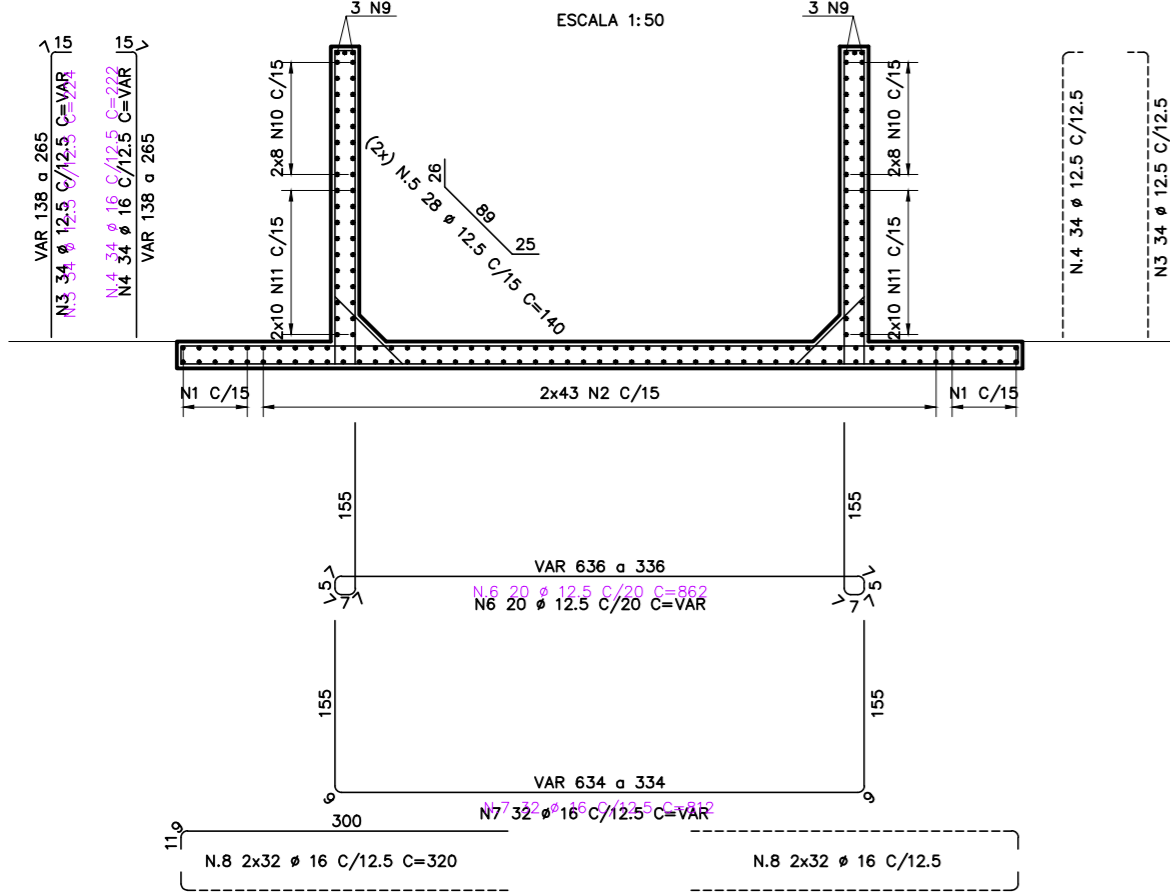

VIGA V1 - ELEVÇÃO

ESCALA 1:50

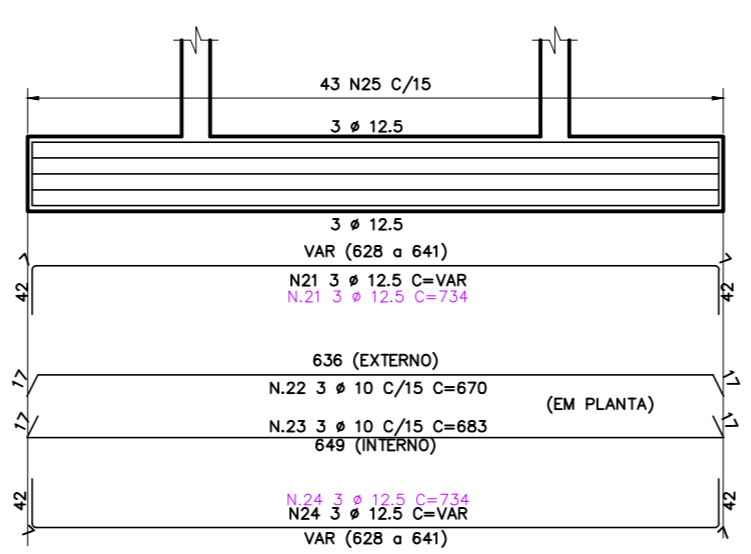

CORTE

ESCALA 1:20

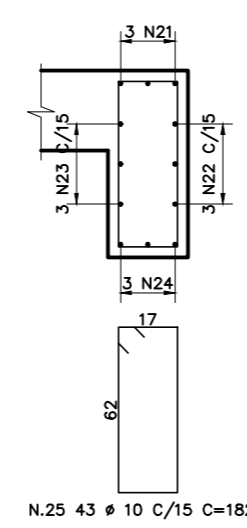

CORTE C-C

ESCALA 1:50

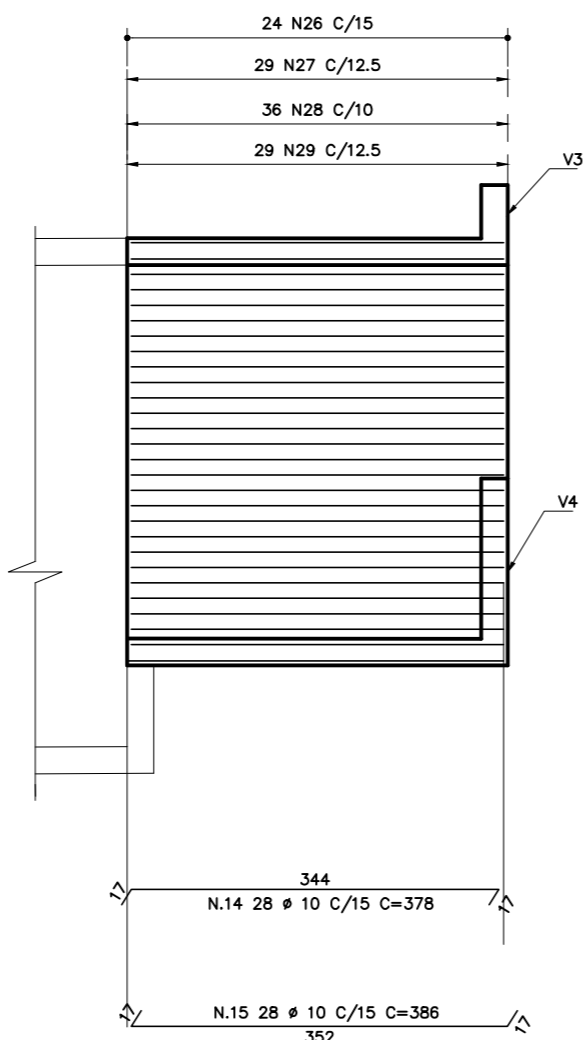

EMBOQUE - PLANTA

ESCALA 1:50

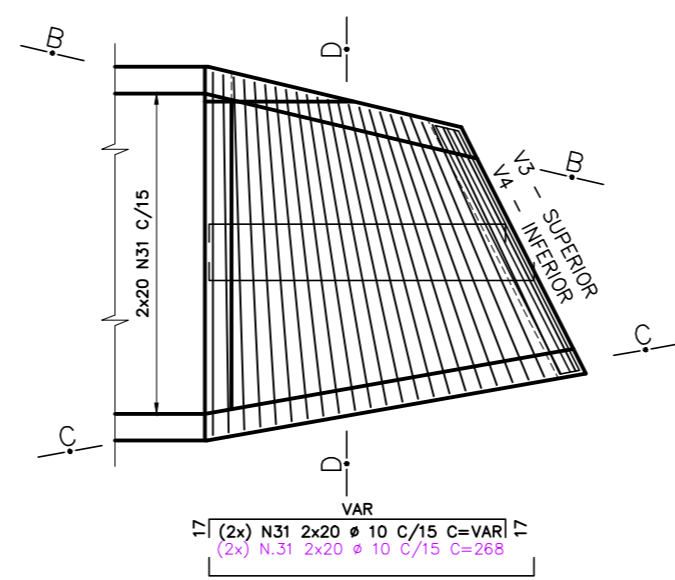

VIGA 4 - CORTE

ESCALA 1:25

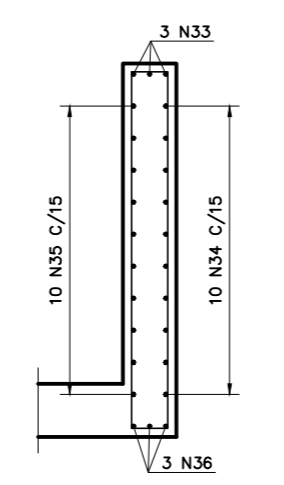

VIGA 3 - CORTE

ESCALA 1:25

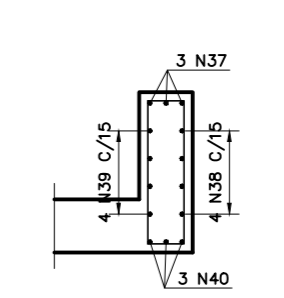

PAREDE 1 e 2 (2x) - ELEVÇÃO

ESCALA 1:50

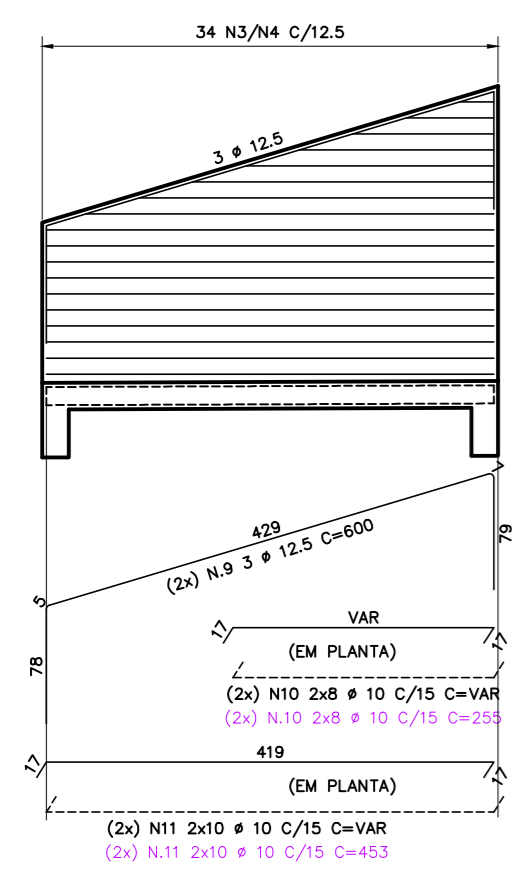

CORTE B-B

ESCALA 1:50

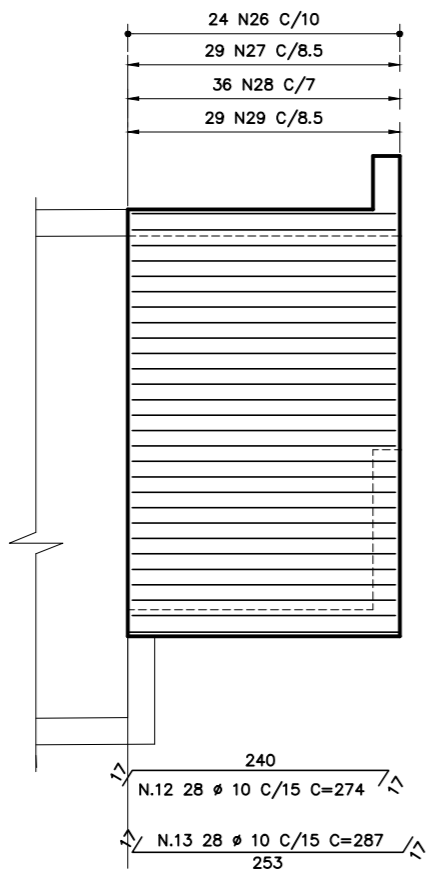

DOBRA DOS FERROS

SEM ESCALA

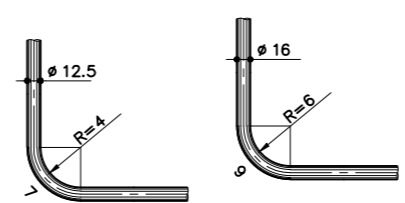

LISTA DE FERROS

N	CA50	CA60	QUANT.	COMPRIMENTO (cm)	TOTAL
	Ø	Ø		UNIT.	
1	10.0		54	VAR	12204
2	10.0		86	VAR	36636
3	12.5		34	VAR	7616
4	12.5		68	VAR	15096
5	12.5		56	VAR	7840
6	12.5		20	VAR	17240
7	16.0		32	VAR	25984
8	16.0		128	VAR	40960
9	12.5		6	VAR	3600
10	10.0		32	VAR	8160
11	10.0		40	VAR	18120
12	10.0		28	VAR	7672
13	10.0		28	VAR	8036
14	10.0		28	VAR	10584
15	10.0		28	VAR	10808
16	12.5		3	VAR	3042
17	10.0		3	VAR	2892
18	10.0		3	VAR	2853
19	12.5		3	VAR	3042
20	10.0		62	VAR	11284
21	12.5		3	VAR	2202
22	10.0		3	VAR	2010
23	12.5		83	VAR	56689
24	12.5		3	VAR	2202
25	10.0		43	VAR	7826
26	16.0		24	VAR	24600
27	16.0		29	VAR	9425
28	16.0		36	VAR	11700
29	16.0		29	VAR	17777
30	12.5		30	VAR	12720
31	10.0		80	VAR	21440
32	10.0		17	VAR	6664
33	12.5		3	VAR	1200
34	10.0		10	VAR	2850
35	10.0		10	VAR	2950
36	12.5		3	VAR	1200
37	12.5		3	VAR	1086
38	10.0		4	VAR	1140
39	10.0		4	VAR	1180
40	12.5		3	VAR	1086
41	10.0		17	VAR	3264

RESUMO AÇO CA-50

Ø	kg/m	m	kg
10.0	0.63	1786	1125
12.5	1.00	1359	1359
16.0	1.60	1305	2087
TOTAL			4571

NOTAS:
 1 - CONCRETO ESTRUTURAL C25
 2 - COBRIMENTO DA ARMADURA = 4.0cm
 3 - AÇO CA-50

NÚMERO	REVISÃO	DATA	FIRMA PROJETISTA	<p>Fat's Engenharia, Consultoria S/S Ltda. Rua Ernani Pinto, 529 - S.P. - Fone (011) 6967 6976 - Fax 6967 3581 http://www.fats.com.br e-mail: fats@fats.com.br</p>	PREFEITURA DO MUNICÍPIO DE SANTANA DE PARNAÍBA ASSUNTO: EMBOQUE e DESEMBOQUE - ARMAÇÃO LOCAL: CÔRREGO NA ÁREA DE RECREAÇÃO DA SOCIEDADE RESIDENCIAL ALPHAVILLE 6
0	EMBOQUE INICIAL	AGOSTO/05	<p>TECPONT ENGENHARIA DE PROJETOS S/S LTDA RUA SÃO JOSÉ, 409 - CEP 04739-001 ALTO DA BOA VISTA - SÃO PAULO - SP FONE: (11) 5524-2244 - FAX: (11) 5687-9179</p>		
ESCALA: INDICADAS			ENQ. RESP: AUREO JOSÉ POMBO	DATA: AGOSTO/05	Nº DESENHO: .
ARQUIVO DIGITAL: ARQ. 829DA01A.DWG			C.R.E.A. Nº 060341194	Nº DO TRABALHO: .	DESENHISTA: .
PROJETISTA: HUMBERTO CAMINHA DA SILVA			DESENHISTA: ODILON	AUTOR DO PROJETO: .	
APROVAÇÃO: JAIME URBANEJA PADILHA			RESP. TÉCNICO: LÁZARO PEDRO BARBOZA	FOLHA: 3/3	

CÓPIA DE DOCUMENTO ASSINADO DIGITALMENTE POR: CLEUSA CARVALHO. Sistema e-TCESP. Para obter informações sobre assinatura e/ou ver o arquivo original acesse http://e-procossu.tce.sp.gov.br - link "Validar documento digital" e informe o código do documento: 2-P7-II-F4QQ-59HH-57PB